



**МОБИЛ К** ПРЕМИУМ //

ИНТЕЛЛИГЕНТНАЯ ТЕХНИКА

WWW.MOBILK.RU

# РУКОВОДСТВО ПО ЭКСПЛУАТАЦИИ

ТРИММЕР БЕНЗИНОВЫЙ МОБИЛ К

ХТ142С ПРЕМИУМ



## Внимание!

Перед использованием внимательно прочитайте данное руководство, чтобы разобраться в правилах надлежащей эксплуатации.

Храните данное руководство в доступном месте.

**EAC**

**СОДЕРЖАНИЕ****КАК ПОЛЬЗОВАТЬСЯ РУКОВОДСТВОМ**

В данном руководстве приведена обязательная для ознакомления информация, которая обозначена различными символами для разделения по степени ее важности для пользователя:

**ПРИМЕЧАНИЕ** или **ВАЖНО**

Следование указаниям позволяет предотвратить повреждение оборудования или причинение иного имущественного ущерба.

**ВНИМАНИЕ**

Игнорирование данной информации может привести к серьезным травмам пользователя и других лиц вплоть до летального исхода.

Содержание.....	1
Описание устройства.....	2
1. Условные обозначения.....	2
2. Компоненты триммера.....	4
Меры безопасности.....	5
1. Важная информация.....	5
2. Средства индивидуальной защиты.....	6
3. Защитные механизмы триммера.....	7
4. Режущий инструмент.....	9
Порядок эксплуатации.....	12
1. Подготовка триммера.....	12
2. Топливная смесь.....	13
3. Эксплуатация.....	16
4. Основные инструкции.....	18
5. Периодическое техническое обслуживание.....	21
6. Интервалы технического обслуживания.....	23
7. Типовые неисправности.....	24
Технические характеристики.....	25

## ОПИСАНИЕ УСТРОЙСТВА

### 1. УСЛОВНЫЕ ОБОЗНАЧЕНИЯ



**ВНИМАНИЕ!** Неправильная или небрежная эксплуатация триммера может привести к серьезным травмам пользователя и других лиц, вплоть до летального исхода. Необходимо внимательно прочитать и полностью понять приведенную ниже информацию. Внимательно прочитайте данное руководство перед эксплуатацией устройства. Убедитесь, что полностью понимаете его суть.



При эксплуатации триммера необходимо всегда использовать:

- Защитный шлем, если существует риск падения предметов.
- Сертифицированные средства защиты зрения и слуха.



Всегда используйте защитные перчатки.



Носите прочные и нескользящие ботинки.



Берегитесь отбрасываемых режущим инструментом объектов.



Максимальная частота вращения выходного вала, об/мин.

≤ 8250 об/мин



Устройство, оснащенное ножом или триммерной леской, может быть резко отброшено в сторону при соприкосновении режущего инструмента с неподвижным объектом. Режущий инструмент может сильно порезать или даже отрезать конечности человека, поэтому необходимо использовать триммер на расстоянии не менее 15 метров от людей и животных.



Не используйте дисковый режущий инструмент.

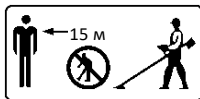

Пользователь обязан убедиться, что на расстоянии не менее 15 метров от места проведения работ нет людей и животных.



Максимальный уровень шума.

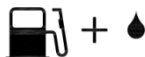

Топливная смесь

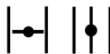

Поверните рукоятку дроссельной заслонки влево, чтобы закрыть заслонку; поверните рукоятку дроссельной заслонки вправо, чтобы открыть заслонку.



Винт регулировки смеси для высокой частоты вращения.

Винт регулировки холостого хода.



Выключатель двигателя.

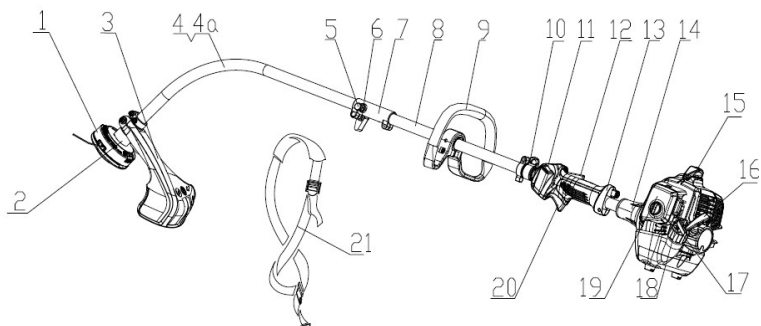

При переключении в положение "O" двигатель немедленно останавливается.

**2. КОМПОНЕНТЫ ТРИММЕРА****XT142C**

- 1 Катушка
- 2 Гайка фиксирующая
- 3 Кожух защитный режущего инструмента
- 4 Изогнутая штанга
- 5 Штифт фиксирующий
- 6 Ручка фиксирующая
- 7 Соединитель
- 8 Задняя штанга

- 9 Ручка передняя
- 10 Кольцо подвесное (опционально)
- 11 Выключатель двигателя
- 12 Блокиратор курка газа
- 13 Ручка задняя
- 14 Фланец выходной
- 15 Свеча зажигания
- 16 Ручка стартера бака

- 17 Крышка топливного
- 18 Насос подкачки топлива ручной
- 19 Крышка воздушного фильтра
- 20 Курок газа
- 21 Ремень наплечный (опционально)

Внимание! В том случае, если вы обнаружите небольшое различие между находящимся в руководстве по эксплуатации описанием и характеристикам, имейте в виду, что из-за непрерывного улучшения продукции, изложенная в данном руководстве по эксплуатации информация может изменяться без предварительного уведомления и обязательств ее обновления. Тем не менее, наиболее важные характеристики, относящиеся к безопасности и работе, остаются неизменными.

Внимание! Комплектация, внешний вид и характеристики продукта могут быть изменены без предварительного уведомления заводом изготовителем.

## МЕРЫ БЕЗОПАСНОСТИ

### 1) ВАЖНАЯ ИНФОРМАЦИЯ

Триммер предназначен только для стрижки травы и подрезки кустов. Допускается использовать только режущий инструмент, указанный в разделе «Технические характеристики».

Никогда не пользуйтесь триммером, если вы устали, заболели, находитесь в состоянии алкогольного опьянения или принимаете лекарственные препараты, которые могут оказать влияние на зрение, концентрацию и адекватность мышления.

Используйте средства индивидуальной защиты, перечисленные в разделе «Средства индивидуальной защиты».

Эксплуатация триммера с внесенными конструктивными изменениями не допускается.

Эксплуатация неисправного триммера не допускается. Выполняйте все проверки, операции по обслуживанию и сервисные инструкции, приведенные в настоящем руководстве. Некоторые работы по техническому и сервисному обслуживанию должны проводиться обученным и квалифицированным персоналом.

Необходимые инструкции приведены в разделе «Периодическое техническое обслуживание».

Перед пуском триммера необходимо установить все крышки, кожухи и ручки. Убедитесь, что свечная крышка и свечной провод не имеют повреждений, в противном случае существует риск поражения электрическим током.

Пользователь триммера должен следить за тем, чтобы во время работы люди и животные находились на расстоянии не менее 15 метров от места проведения работ.

Запрещается эксплуатация триммера детьми и лицам, которые не изучили данную инструкцию. Минимальный возраст пользователя может быть ограничен действующими в вашей стране законами.

Транспортируйте триммер таким образом, чтобы исключить возможный разлив топлива, повреждение устройства или нанесение травм людям.

Перед хранением триммера необходимо его очистить и провести операции по обслуживанию, не снимая защитные приспособления с режущего инструмента. Используйте чехол для ножей во время транспортировки и хранения триммера.

**ВНИМАНИЕ!** Могут существовать национальные ограничения, запрещающие эксплуатацию триммеров (правила охраны труда и окружающей среды).

Ежедневно осматривайте триммер перед эксплуатацией, после падений и других механических воздействий.

При эксплуатации необходимо устойчиво стоять на ногах и соблюдать равновесие, а также надевать наплечный ремень.

Во время работы следует делать регулярные перерывы, менять положение рук и тела, чтобы минимизировать отрицательное влияние вибраций и шума.



**ВНИМАНИЕ** Во время работы триммер создает электромагнитное поле, которое при определенных обстоятельствах может оказывать негативное влияние на работу активных или пассивных медицинских имплантатов. Людям с имплантатами рекомендуется проконсультироваться с врачом или производителем имплантата перед эксплуатацией триммера. Выхлопные газы двигателя содержат опасный угарный газ. Запуск двигателя в закрытом или плохо вентилируемом пространстве может привести к летальному исходу по причине удушья или отравления угарным газом. Продолжительное воздействие вибрации может вызвать травмы и нервно-сосудистые расстройства (также называемые «синдромом Рейно» или «белой рукой»), особенно у людей, страдающих нарушением кровообращения. Данные расстройства проявляются в виде потери чувствительности, оцепенения, зуда, боли и изменения цвета или структурных изменений кожи рук, запястий и пальцев. Симптомы могут сильнее проявляться при низкой температуре окружающей среды и/или при чрезмерно сильном зажатии ручек триммера. При появлении симптомов необходимо сократить время работы с триммером и проконсультироваться с врачом.

## 2) СРЕДСТВА ИНДИВИДУАЛЬНОЙ ЗАЩИТЫ

**ВАЖНО!** При работе с триммером необходимо всегда использовать средства индивидуальной защиты. Данные средства не избавляют от рисков, однако значительно снижают серьезность и последствия травм при несчастном случае. Проконсультируйтесь с дилером по вопросу приобретения подходящих средств индивидуальной защиты.

Внимательно следите за звуковыми предупредительными сигналами и криками при использовании средств защиты слуха. Всегда снимайте эти средства сразу после останова двигателя.

**ЗАЩИТНЫЙ ШЛЕМ.** Защищает от травм при падении предметов.

**ЗАЩИТА ОРГАНОВ ЗРЕНИЯ И СЛУХА.** Всегда используйте данные средства защиты. Средства защиты слуха позволяют снизить уровень шумового давления.

**ПЕРЧАТКИ.** Надеваются при необходимости, например, при установке режущего инструмента.

**БОТИНКИ.** Носите ботинки со стальным носком и нескользящей подошвой.

**ОДЕЖДА.** Носите одежду из прочной ткани. Она не должна быть слишком свободной, чтобы не цепляться за ветки. Брюки должны быть длинными и плотными. Не надевайте украшения, сандалии и не ходите босиком. Соберите волосы таким образом, чтобы они были выше уровня плеч.

**АПТЕЧКА ПЕРВОЙ ПОМОЩИ.** Вблизи места проведения работ всегда должна находиться аптечка первой помощи.

### 3) ЗАЩИТНЫЕ МЕХАНИЗМЫ ТРИММЕРА

**ВНИМАНИЕ!** Никогда не используйте триммер с неисправными защитными механизмами. Необходимо регулярно проверять и обслуживать защитные механизмы в соответствии с приведенной в данном разделе информацией. Если триммер не проходит любую из проверок, следует обратиться в сервисный центр по вопросу ремонта.

#### 3.1 Блокиратор курка газа

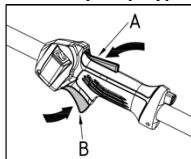

Блокиратор курка газа предотвращает случайный пуск двигателя. При нажатии на блокиратор (А) (например, при удержании рукоятки), курок (В) разблокируется. При отпуске блокиратора курок газа возвращается в исходное положение и снова блокируется. Движение блокиратора и курка газа управляется двумя независимыми возвратными пружинами, обеспечивающими автоматическую блокировку курка газа.

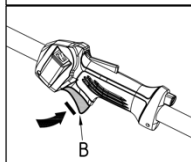

Проверьте, чтобы при отпуске блокиратора, курок газа возвращался в исходное положение и триммер переключался на холостой ход.

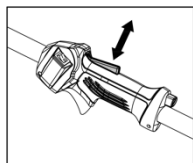

Убедитесь, что блокиратор возвращается в исходное положение после его отпущения.

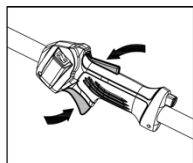

Убедитесь, что блокиратор и курок газа беспрепятственно срабатывают, а возвратные пружины работают надлежащим образом. Прочитайте инструкции по пуску триммера в соответствующем разделе. Запустите триммер и нажмите на курок газа до конца. Отпустите курок и убедитесь, что режущий инструмент останавливается и остается неподвижным. Если режущий инструмент вращается при отпущенном курке газа, необходимо проверить настройку холостого хода карбюратора. (См. инструкции в разделе «Техническое обслуживание»)



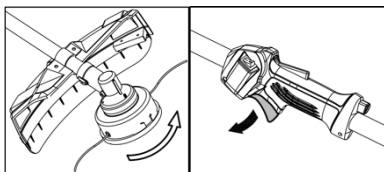

### 3.2 Выключатель двигателя

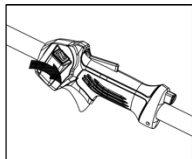

Для остановки двигателя переведите выключатель зажигания в положение «O». Запустите двигатель и убедитесь, что он останавливается после перевода выключателя в положение «O».

### 3.3 Защитный кожух режущего инструмента



Предназначен для предотвращения выброса объектов в сторону пользователя и защиты пользователя от случайного прикосновения к режущему инструменту.

Проверьте, чтобы защитный кожух не имел повреждений и трещин. Замените защитный кожух в случае сильных ударов или повреждений.

Используйте только совместимые защитные кожухи. (см. раздел «Технические характеристики»).



**ВНИМАНИЕ** Никогда не используйте триммер без установленного защитного кожуха режущего инструмента. Информация о защитном кожухе приведена в разделе «Технические характеристики». При использовании неправильного или поврежденного защитного кожуха возможно получение серьезных травм.

### 3.4 Система гашения вибраций

Триммер оснащен системой гашения вибраций, позволяющей снизить вибрационные нагрузки на пользователя и значительно упростить работу.

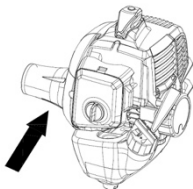

Некорректно протянутый тросик и применение затупившегося или неправильного режущего инструмента (см. инструкции по заточке инструмента) приводит к увеличению вибраций.

Благодаря данной системе вибрация двигателя лишь частично передается на рукоятки триммера. Необходимо регулярно проверять систему на отсутствие повреждений и деформаций. Также следует проверять надежность крепления системы.

### 3.5 Быстрое отстегивание

Триммер оснащен специальным кольцом, расположенным в районе элементов подвески, которое позволяет быстро отстегнуть механизм в случае возгорания двигателя или при возникновении другой аварийной ситуации.

### 3.6 Глушитель



Предназначен для снижения уровня шума и отвода выхлопных газов от пользователя. Эксплуатация триммера с неисправным глушителем не допускается. Необходимо регулярно проверять надежность крепления глушителя к триммеру.



**Внутри глушителя находятся вредные канцерогенные вещества. Не прикасайтесь к нему при наличии**

**повреждений.**

**Всегда помните, что выхлопные газы имеют высокую температуру и могут содержать искры, которые могут стать причиной пожара. Использование триммера внутри помещений или рядом с горючими материалами не допускается.**

## 4) РЕЖУЩИЙ ИНСТРУМЕНТ

В данном разделе приведена информация по выбору и обслуживанию режущего инструмента. Соблюдение приведенных ниже требований позволяет:

- Обеспечить максимально эффективную работу триммера.
- Увеличить срок службы режущего инструмента.

**ВАЖНО!** Необходимо использовать только совместимые режущие инструменты и защитные кожухи! Схема протяжки лески и ее диаметр приведены в инструкции на режущий инструмент.



**Всегда останавливайте двигатель перед проведением любых работ с режущим инструментом. Двигатель продолжает работать даже при опущенном курке газа. Убедитесь, что**

режущий инструмент полностью остановился, и отсоедините провод от свечи зажигания перед проведением дальнейших работ.

#### 4.1 Режущий инструмент

Триммерная катушка для стрижки травы.

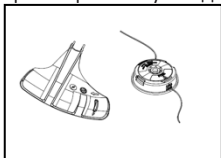

##### Основные правила

Используйте только рекомендованный для режущего инструмента защитный кожух!.



Проверьте, чтобы на режущем инструменте отсутствовали трещины и повреждения. Поврежденный инструмент необходимо заменить.

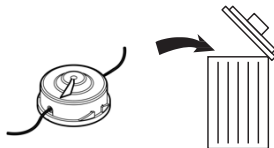

**ВНИМАНИЕ** Всегда утилизируйте ножи, которые имеют изгибы и любые повреждения. Не пытайтесь выровнять согнутый нож для его дальнейшей эксплуатации. Используйте только оригинальные ножи подходящего типа.

#### 4.2 Триммерная катушка

**ВАЖНО!** Всегда проверяйте, чтобы леска была равномерно и достаточно плотно намотана на катушку, в противном случае будут наблюдаться повышенные вибрации. Используйте только рекомендованные катушки и леску, поскольку они испытаны производителем на соответствие определенным двигателям. Данное требование особенно критично для полностью автоматических катушек. Используйте только совместимый режущий инструмент. Более подробная информация приведена в разделе «Технические характеристики».



Размер триммерной катушки зависит от размера самого триммера, поскольку для качественной резки травы леска должна радиально выбрасываться с достаточным усилием.

Длина лески также имеет важное значение. Чем длиннее леска, тем более мощный двигатель требуется для эффективной работы триммера.

Убедитесь в исправности ножа, расположенного на кожухе триммера. Данный нож используется для подрезки лески до нужной длины.

Для продления срока службы и увеличения жесткости лески ее можно замочить на пару дней в воде.

## ПОРЯДОК ЭКСПЛУАТАЦИИ

### 1 ПОДГОТОВКА ТРИММЕРА К РАБОТЕ

#### 1.1 Установка рукояток

Совместите отверстия (B1) зажимного кольца (B) с одним из отверстий (A1) на штанге (A), после чего установите ограничитель (C) на зажимное кольцо, совмещая отверстия на зажимном кольце и канавки на проставке (рис. 1).

Совместите установочный штифт (D1) на передней рукоятке (D) с позиционным отверстием (B1) на зажимном кольце (B) (рис. 2).

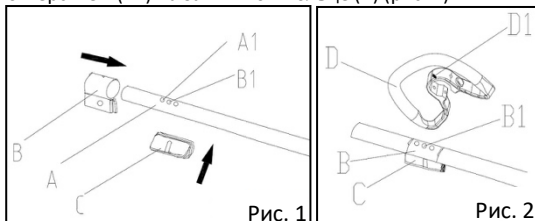

Надавите на переднюю ручку (D), чтобы отверстие на передней ручке совпало с канавкой на проставке (рис.3).

Вставьте фиксирующий винт в переднюю ручку и закрутите его по часовой стрелке, чтобы затянуть переднюю ручку (рис.4)

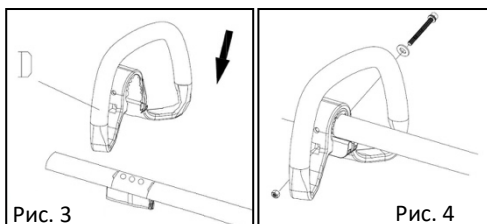

#### 1.2 СОЕДИНЕНИЕ ШТАНГИ (ДЛЯ TGT125SJ)

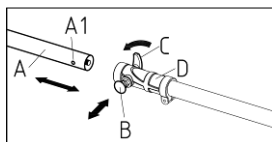

Совместите отверстие (A1) передней штанги (A) с фиксирующим штифтом (B). Затем вытяните штифт и до упора вставьте переднюю штангу в соединитель (D). Отпустите штифт, чтобы он вернулся в исходное положение и зафиксировался в отверстии на передней штанге.

Убедитесь, что передняя штанга не вращается после отпущения фиксирующего штифта. Поверните защелку (C) по часовой стрелке для фиксации штанги.

### 1.3 Установка катушки



Некорректная установка катушки может стать причиной получения серьезных травм вплоть до летального исхода. Запрещается эксплуатировать триммер без установленного рекомендованного защитного кожуха режущего инструмента (см. Технические характеристики). В случае неправильной установки защитного кожуха оператор может получить серьезные травмы.

### 1.4 Установка защитного кожуха

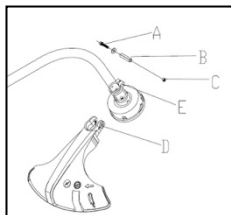

Используйте винт (А) и зафиксируйте защиту (D) на штанге (Е).  
 В. штифт  
 С. винт

### 1.5 Установка триммерной катушки

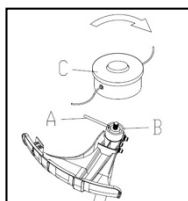

Поверните вал таким образом, чтобы одно из отверстий верхней прижимной пластины совпало с соответствующим отверстием в верхней защитной крышке (В).

Вставьте фиксирующий штифт (А) в отверстие для фиксации вала.

Прикрутите триммерную катушку (С). Катушка прикручивается по направлению вращения. Снятие катушки осуществляется в обратном порядке.

## 2) ТОПЛИВНАЯ СМЕСЬ

### 2.1 Основные меры безопасности

Запрещается запускать триммер, если:

- На него разлито топливо. Вытрите топливо и дождитесь его полного испарения.
- Топливо разлито на пользователя, или им испачкана одежда. Необходимо сменить одежду и отмыть топливо со всех частей тела водой с мылом.
- Есть утечки топлива. Регулярно проверяйте отсутствие утечек из крышки бака и топливных магистралей.

### 2.2 Транспортировка и хранение

- Необходимо хранить и транспортировать триммер и топливо таким образом, чтобы предотвратить любые утечки и контакт паров топлива с искрами или открытым пламенем, в частности, нельзя размещать триммер рядом с электрооборудованием, электродвигателями, электрическими реле,

нагревателями.

- Для хранения и транспортировки топлива следует использовать специально предназначенные для этого канистры.
- При длительном хранении триммера следует полностью слить с него топливо. Обратитесь на местную заправочную станцию по вопросу утилизации слитого топлива.
- Перед длительным хранением необходимо очистить триммер и провести полное техническое обслуживание.
- При хранении или транспортировке на режущий инструмент должен быть надет транспортировочный защитный кожух.
- Триммер должен быть надежно закреплен во время транспортировки.
- На время длительного хранения, при проведении сервисных работ и во время продолжительного нахождения триммера без присмотра необходимо отключать свечной провод, чтобы исключить непреднамеренный запуск двигателя.

**ВНИМАНИЕ**

- **Соблюдайте повышенную осторожность при работе с топливной смесью. Всегда помните, что существует значительный риск возгорания, взрыва и вдыхания ядовитых паров.**

### 2.3 Топливная смесь

Триммер оснащен двухтактным двигателем, для работы которого требуется смесь бензина со специальным маслом для двухтактных двигателей. Очень важно соблюдать пропорции бензина и масла. При подготовке малого объема смеси даже небольшое отклонение от пропорций может привести топливную смесь в негодность.

**ВНИМАНИЕ**

**Топливная смесь и ее пары являются горючими, а также могут стать причиной серьезных травм при вдыхании или попадании на кожу. Необходимо соблюдать повышенную осторожность при работе с топливной смесью и осуществлять все операции в хорошо проветриваемом месте.**

### 2.4 Бензин

Допустимо использовать бензин с октановым числом не менее 90 (RON). Если триммер оснащен катализатором (см. «Технические характеристики»), необходимо использовать высококачественную смесь неэтилированного бензина и масла. Использование этилированного бензина приведет к выходу из строя катализатора.

По возможности рекомендуется использовать бензин с низким уровнем выбросов (алкилатный бензин).

Использование бензина с октановым числом менее 90 приведет к повышенной детонации, повышению температуры двигателя и выходу его из строя. При



длительном непрерывном использовании триммера на полной мощности рекомендуется использовать бензин с более высоким октановым числом.

## 2.5 Масло для двухтактных двигателей

Для достижения наилучших характеристик и максимального КПД рекомендуется использовать специальное масло для двухтактных двигателей с воздушным охлаждением.

Запрещается использовать масло для двухтактных двигателей с водяным охлаждением, иногда называемое маслом для подвесных двигателей (TCW).

Запрещается использовать масло, предназначенное для четырехтактных двигателей.

Избыток масла в топливной смеси или плохое качество масла может отрицательно сказаться на работе триммера и сократить срок службы катализатора. Соотношение компонентов смеси: 1:40 (2,5%), масло класса JASO FC или ISO EGD для двухтактных двигателей с воздушным охлаждением.

Бензин, л	Масло, мл
	2,5% (1:40)
1	25
5	125
10	250
20	500

## 2.6 Подготовка топливной смеси

- Всегда готовьте смесь в чистой емкости, предназначенной для топлива.
  - Залейте половину объема бензина, а затем добавьте масло. Перемешайте смесь (встряхиванием). Добавьте оставшуюся часть бензина.
  - Тщательно перемешайте топливную смесь (встряхиванием) перед заливкой в топливный бак.
  - Срок хранения топливной смеси — не более 1 месяца.
  - Если триммер не используется в течение длительного времени, необходимо слить топливо и очистить бак.



## 2.7 Заправка топливной смесью

С целью снижения риска возгорания необходимо соблюдать следующие меры предосторожности:

**Не курите и не размещайте горячие объекты вблизи топлива.**

**Всегда выключайте двигатель перед дозаправкой.**

**После выключения двигателя дайте ему остыть в течение нескольких минут перед дозаправкой.**

**Медленно открывайте крышку топливного бака для постепенного стравливания избыточного давления.**

**Осторожно затяните крышку топливного бака после заправки.**



**Перед включением триммера его необходимо вынести за пределы области заправки.**

- Всегда используйте канистру с предохранительным клапаном.
- Очищайте область в районе крышки топливного бака. Попадание грязи в бак может привести к неисправности устройства.

Хорошо перемешайте топливную смесь, еще раз встряхнув канистру перед заливом топлива в бак.

### 3. ЭКСПЛУАТАЦИЯ ТРИММЕРА

#### 3.1 Проверка и пуск

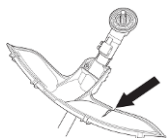

- Запрещается использовать триммер без защитного кожуха или с поврежденным защитным кожухом

- Перед запуском триммера необходимо убедиться, что все крышки правильно установлены и на них отсутствуют повреждения.

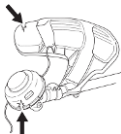

- Проверьте отсутствие повреждений и трещин на триммерной катушке и кожухе катушки. Замените катушку или кожух, если они подвергались сильному ударам или имеют любые повреждения, в том числе трещины.

#### 3.2 Пуск и останов триммера

**Перед пуском триммера следует полностью установить крышку редуктора и вала, в противном случае механизм редуктора может разболтаться, что способно привести к травмам.**

**Всегда перемещайте триммер из зоны заправки перед запуском. Установите триммер на ровную поверхность. Убедитесь, что режущий инструмент не касается каких-либо предметов. Следите за тем, чтобы в рабочей зоне не находились посторонние лица, поскольку существует опасность получения серьезных травм. Безопасное расстояние: не менее 15 метров.**

##### 3.2.1 Холодный пуск: пуск двигателя после простоя в течение 5-минут и более.

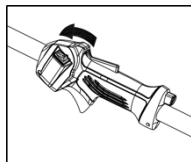

- а). **Включите зажигание:** переведите выключатель двигателя в положение "I".

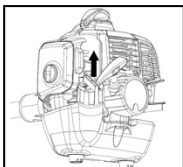

**в).** Дроссельная заслонка: установите рукоятку дроссельной заслонки в открытое положение

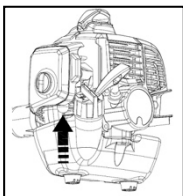

**с).** Подкачка топлива: несколько раз нажмите на ручной насос подкачки топлива, пока топливная смесь не начнет поступать в камеру. Не нужно полностью заполнять камеру топливной смесью.



**ВНИМАНИЕ**

на курок газа.

Рукоятка дроссельной заслонки автоматически вернется в положение нормальной работы при повторном нажатии



**д).** Прижмите корпус триммера к земле левой рукой (**ВНИМАНИЕ!** Прижимать триммер к земле ногой запрещается). Возьмитесь за рукоятку стартера, медленно вытяните трос правой рукой до тех пор, пока не почувствуете сопротивление (зажимы стартера), а затем быстро и сильно потяните трос. **Запрещается наматывать трос стартера на руку.** Повторяйте эту операцию до тех пор, пока двигатель не запустится.

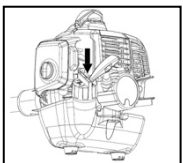

**е).** Поверните рукоятку дроссельной заслонки в положение нормальной работы.



**ф).** После запуска двигателя следует слегка нажать на курок газа для прогрева двигателя.

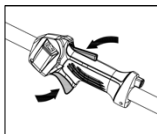

g). Отпустите курок газа, чтобы двигатель перешел в режим холостого хода.

Не вытягивайте трос стартера полностью и не отпускайте рукоятку стартера, когда трос полностью вытянут, поскольку это может привести к поломке триммера.



Не помещайте любые части тела в отмеченные на рисунке области. Прикосновение к указанным местам может привести к ожогам или поражению электрическим током (если поврежден свечной наконечник). Всегда используйте перчатки. Не эксплуатируйте триммер с поврежденным свечным наконечником.

**ВАЖНО!** При большом числе попыток запуска двигателя с открытой дроссельной заслонкой может произойти «залив» двигателя топливной смесью, что осложнит его запуск. В данном случае необходимо несколько раз осуществить процедуру горячего запуска, чтобы удалить излишки топлива.

### 3.2.2 Горячий пуск

Горячий пуск осуществляется немедленно после остановки двигателя. Необходимо выполнить шаги a — b — f, описанные выше, но осуществить подкачку топлива ручным насосом только 2-3 раза.

### 3.2.3 Остановка двигателя

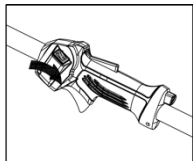

Для остановки двигателя необходимо просто выключить зажигание.

## 4) ОСНОВНЫЕ ИНСТРУКЦИИ ПО ЭКСПЛУАТАЦИИ

**ВАЖНО!** В данном разделе приведены основные меры безопасности при работе с триммером.

Если у вас возникают какие-либо затруднения, свяжитесь с дилером или сервисным центром.

Не используйте триммер, если не уверены в своих силах.

Необходимо четко усвоить разницу между резкой веток, резкой травы и стрижкой травы, прежде чем начать пользоваться триммером.

#### 4.1 Основные меры безопасности



Посмотрите вокруг:

- Убедитесь, что другие люди, животные и предметы не помешают управлять триммером.
- Убедитесь, что люди, животные и пр. не смогут прикоснуться к режущему инструменту, а также не будут находиться в зоне отбрасываемых режущим инструментом предметов.
- Не используйте триммер, если у вас нет возможности позвать на помощь при несчастном случае.

Осмотрите место проведения работ. Уберите все посторонние предметы, такие как камни, битое стекло, гвозди, стальная проволока и пр., которые могут быть отброшены режущим инструментом, либо могут намотаться на режущий инструмент.

Не используйте триммер при плохих погодных условиях, таких как густой туман, сильный дождь или ветер, сильный холод и т.д. Работа с триммером в таких условиях является утомительной и несет дополнительные риски (скользкие поверхности, непредсказуемое направление падения предметов и пр.).

Убедитесь, что можете безопасно стоять и передвигаться. Осмотрите область работы и определите возможные препятствия на случай внезапного движения (корни, камни, ветки, канавы и пр.). Соблюдайте особую осторожность при работе на наклонных поверхностях.

Необходимо устойчиво стоять на земле и соблюдать равновесие.

Всегда держите триммер обеими руками с правой стороны от себя.

Режущий инструмент должен находиться ниже уровня талии.

Выключайте двигатель перед перемещением в новое место работ.

Запрещается оставлять триммер на земле с включенным двигателем, если он находится не в зоне видимости.



**ВНИМАНИЕ** Запрещается убирать срезанный материал при включенном двигателе, либо при вращающемся режущем инструменте, поскольку это может привести к серьезным травмам. Необходимо дождаться полной остановки двигателя и режущего инструмента.

Берегитесь отбрасываемых режущим ножом предметов. Всегда используйте средства защиты органов зрения. Не стоит надеяться исключительно на защитный кожух. Камни, мусор и пр. могут попасть в глаза и нанести серьезную травму.

Присутствие посторонних лиц в зоне выполнения работ не допускается. Дети, животные, наблюдатели, помощники должны находиться на расстоянии не менее 15 метров. Немедленно остановите триммер при приближении посторонних лиц на более близкое расстояние. Никогда не разворачивайтесь, предварительно не убедившись в отсутствии людей и животных в безопасной зоне.

## 4.2 Основные методы работы

После каждой операции отпускайте курок газа, чтобы двигатель перешел на холостой ход. Длительная работа двигателя на полной мощности без нагрузки может привести к его серьезному повреждению.



**ВНИМАНИЕ** Иногда между защитным кожухом и режущим инструментом застревают ветки и трава. Всегда останавливайте двигатель перед их извлечением.

## 4.3 Резка травы с использованием триммерной катушки

### 4.3.1 Резка



Располагайте триммерную катушку под углом над землей. Резка осуществляется краем лески. Леска должна резать в естественном темпе. Запрещается прижимать леску к срезаемым объектам.

Леска позволяет срезать траву со стен, заборов, деревьев и бордюров, однако она может повредить негрубую кору деревьев и столбы забора.

Для снижения риска случайного повреждения растений необходимо укоротить леску на 10-12 см и снизить скорость двигателя.

### 4.3.2 Очистка объектов от травы



Расположите триммерную катушку непосредственно над землей и наклоните ее. Конец лески может ударяться о землю вокруг объектов.

**ВНИМАНИЕ!** При выполнении данной операции увеличивается износ лески

Леска быстрее изнашивается при работе в областях с камнями, кирпичами, бетоном, металлическими ограждениями и пр., чем при работе в областях с деревянными объектами.

При резке и очистке объектов от травы рекомендуется использовать не полную мощность, чтобы продлить срок службы лески и триммерной катушки..

### 4.3.3 Очистка площадки от травы



Триммер идеально подходит для стрижки травы, до которой трудно добраться обычной газонокосилкой. Во время резки располагайте леску параллельно земле. Не прижимайте триммерную катушку к земле, поскольку можно повредить не только газон, но и сам инструмент.

Не допускайте постоянного контакта триммерной катушки с землей во время обычной резки травы, поскольку это может привести к повышенному износу и повреждению катушки.

#### 4.3.4 Очистка большой площади

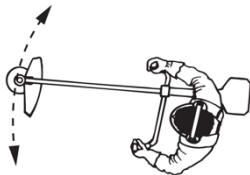

Триммер позволяет легко и быстро очистить значительную площадь. Несколько раз проведите триммер над областью, при этом держите леску параллельно очищаемой поверхности. Для достижения наилучших результатов используйте полную мощность триммера.

### 5) ПЛАНОВОЕ ТЕХНИЧЕСКОЕ ОБСЛУЖИВАНИЕ

#### 5.1 Карбюратор

##### Регулировка холостого хода (Т)

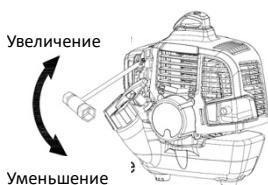

Проверьте чистоту воздушного фильтра. При правильной регулировке холостого хода режущий инструмент не должен вращаться на холостом ходу. Если холостой ход требует регулировки, вращайте регулировочный винт Т по часовой стрелке при работающем двигателе до тех пор, пока режущий инструмент не начнет вращаться. После этого поверните регулировочный винт против часовой

стрелки до тех пор, пока режущий инструмент не остановится. Скорость холостого хода настроена правильно, если двигатель работает плавно во всех положениях, и есть определенный запас по углу открытия дросселя до начала вращения режущего инструмента.



**ВНИМАНИЕ** Если не получается отрегулировать холостой ход таким образом, чтобы инструмент останавливался, необходимо обратиться к дилеру или в сервисный центр. Запрещается эксплуатация триммера до его корректной настройки или устранения неисправности.

Если вам необходимо отрегулировать винт смеси «L» и / или «H», обратитесь за помощью к дилеру / в сервисный центр.

#### 5.2 Воздушный фильтр

Регулярная очистка воздушного фильтра от грязи и пыли позволяет избежать следующих проблем:

- Выход из строя карбюратора;
- Проблема с запуском;
- Снижение мощности двигателя;
- Чрезмерный износ компонентов двигателя;
- Повышенный расход топлива.

Очистку фильтра следует производить через каждые 25 часов эксплуатации в нормальных условиях. При эксплуатации в пыльных условиях необходимо

сократить интервал обслуживания фильтра.

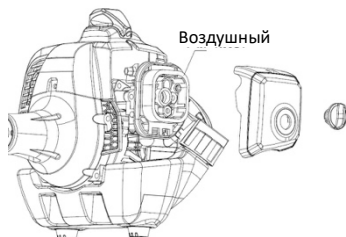

#### Очистка воздушного фильтра

Снимите крышку воздушного фильтра и извлеките фильтр. Промойте его в теплой воде с мылом. Высушите фильтр перед установкой.

Фильтр требует регулярной замены, поскольку при длительной эксплуатации он загрязняется настолько, что не может быть полностью очищен. Также необходимо заменять воздушный фильтр при обнаружении повреждений

### 5.3 Топливный фильтр

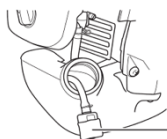

В случае нарушения подачи топлива следует проверить топливный фильтр или крышку топливного бака на предмет засорения.

1 — топливный фильтр

### 5.4 Свеча зажигания

На состояние свечи зажигания влияют:

- неправильная регулировка карбюратора;
- неверная топливная смесь (избыток масла или неверный тип масла);
- загрязненный воздушный фильтр

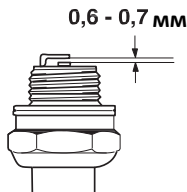

На электродах свечи зажигания могут появляться отложения, что может стать причиной ухудшения рабочих характеристик и возникновения проблем при пуске.

Если наблюдается снижение мощности триммера, триммер плохо запускается или неравномерно работает на холостом ходе, необходимо в первую очередь проверить состояние свечи зажигания. Очистите свечу и отрегулируйте зазор между электродами, который должен быть равен 0,6...0,7 мм.

Свечу необходимо менять не реже одного раза в месяц.

Всегда используйте рекомендуемые свечи! Неправильный тип свечи может привести к повреждению поршня/цилиндра. Проверьте, что свеча оснащена изолятором.

**6) ПЕРИОДИЧНОСТЬ ТЕХНИЧЕСКОГО ОБСЛУЖИВАНИЯ**

Интервалы указаны для нормальных условий эксплуатации. При более продолжительной работе в течение дня или тяжелых условиях эксплуатации (пыль и пр.), интервалы необходимо сократить.		Перед началом работ	Ежедневно после работ	После каждой заправки	Еженедельно	Ежемесячно	Каждые 12 месяцев	При наличии проблем	При повреждениях	По необходимости
Весь триммер	Визуальный осмотр (состояние, износ, утечки)	*		*						
	Очистка		*							
Ручка управления	Проверка работы	*		*						
Воздушный фильтр	Очистка				*		*			*
	Замена							*	*	*
Топливный фильтр	Проверка						*			
	Замена фильтра						*		*	*
Карбюратор	Проверка холостого хода	*		*						
	Регулировка холостого хода									*
Свеча зажигания	Регулировка зазора						*			
	Замена после 100 часов работы									
Входные воздушные отверстия	Очистка				*					*
Все доступные винты	Проверка				*		*			
	Протяжка									*
Антивибрационные элементы	Проверка	*					*			*
	Замена <sup>1)</sup>								*	
Знаки безопасности	Замена							*		
Глушитель	Очистка <sup>1)</sup>						*			

<sup>1)</sup> Рекомендуется проводить указанные работы в авторизованном сервисном центре. Используйте только запасные части, рекомендованные производителем.



## 7) ТИПОВЫЕ НЕИСПРАВНОСТИ

Причина	Решение	Причина	Решение
<b>1. Двигатель не запускается или глохнет</b>		<b>3. Нестабильная работа двигателя, потеря мощности</b>	
Неверная процедура пуска	Следуйте инструкциям (см. главу 3)	Грязная свеча зажигания или неправильный зазор между электродами свечи	Проверьте свечу зажигания (см. главу 5)
Грязная свеча зажигания или неправильный зазор между электродами свечи	Проверьте свечу зажигания (см. главу 5)		
		Неисправность карбюратора	Свяжитесь с дилером
		<b>4. Повышенное выделение дыма</b>	
Загрязнение воздушного фильтра	Очистите или замените фильтр (см. главу 5)	Неверный состав топливной смеси	Приготовьте топливную смесь в соответствии с инструкциями (см. главу 2)
Неисправность карбюратора	Свяжитесь с дилером		
<b>2. Двигатель запускается, но не развивает полную мощность</b>		Неисправность карбюратора	Свяжитесь с дилером
		<b>5. Повышенная вибрация</b>	
Загрязнение воздушного фильтра	Очистите или замените фильтр (см. главу 5)	Повреждение или ослабление затяжки компонентов	Остановите триммер и отсоедините свечной провод. Проверьте отсутствие повреждений. Проверьте затяжку компонентов. Все проверки, ремонтные работы и замена компонентов должны осуществляться только специалистами сервисного центра.
Неисправность карбюратора	Свяжитесь с дилером		

**ТЕХНИЧЕСКИЕ ХАРАКТЕРИСТИКИ**

Параметр	Ед. изм.	ХТ142С
Рабочий объем двигателя	см <sup>3</sup>	24
Максимальная мощность двигателя	кВт	0,75
Масса (без топлива, ремня, режущего инструмента и кожуха)	кг	4.36
Максимальная частота вращения двигателя	об/мин	8500
Частота вращения выходного вала	об/мин	8500
Частота вращения холостого хода	об/мин	3100 ± 400
Свеча зажигания		TORCH CMR7H/ Champion RZ7C
Топливная смесь (бензин-масло для двухтактного двигателя)		40:1
Объем топливного бака	мл	660
Уровень шума для пользователя	дБ(А)	92,1
Погрешность измерения	дБ(А)	3
Уровень акустической мощности	дБ(А)	108,3
Погрешность измерения	дБ(А)	3
Уровень акуст. мощности гар.	дБ(А)	112
Уровень вибрации		
- Правая рукоятка	м/с <sup>2</sup>	9,85
- Левая рукоятка	м/с <sup>2</sup>	7,29
Погрешность измерения	м/с <sup>2</sup>	1,5

Рекомендуемый режущий инструмент	Тип	Рабочая длина, мм	Толщина ножа/ диаметр лески, мм	Диаметр центрального отверстия ножа, мм
Триммерная катушка	Неметаллическая, гибкая леска	400	2,0	—

# ГАРАНТИЙНОЕ ОБЯЗАТЕЛЬСТВО

## 1. Общие положения

1.1. На реализуемые продавцом товары устанавливается гарантийный срок, в течение которого продавец (изготовитель) обязуется в случае обнаружения в товаре недостатка удовлетворить требования потребителя, установленные статьей 18 Закона РФ от 07.02.1992 года №2300-1 «О защите прав потребителей».

1.2. Гарантия относится только к производственным дефектам или дефектам материала, узлам и агрегатам.

1.3. Гарантия на дополнительные узлы. Двигатели имеют отдельную гарантию, которую устанавливает производитель двигателя. Для получения данной гарантии – сохраните товарный чек или кассовый чек. В случае, если вы не предоставите документ, подтверждающий дату первоначальной покупки по требованию сервисного центра, началом гарантийного периода будет считаться дата производства.

1.4. Гарантия распространяется на изделия, которые используются потребителем (физическим лицом) исключительно для личных, семейных, домашних или иных нужд, не связанных с осуществлением предпринимательской деятельности, с нагрузкой не более 20 часов в месяц. Гарантийный срок на изделия, которые имеют профессиональное (более 20 часов в месяц), коммерческое использование или сдачу в прокат или аренду частным предпринимателем или юридическим лицом составляет 30 дней.

1.5. Гарантия исключает действия обстоятельств непреодолимой силы, находящиеся вне контроля производителя.

1.6. В соответствии с законом, на данное изделие изготовителем установлен срок службы 5 лет с момента продажи изделия магазином. Правила безопасности и эффективного использования изделия изложены в Инструкции по эксплуатации. По истечении установленного срока службы изготовитель не несет ответственности за безопасность изделия.

1.7. В случае несвоевременного извещения о выявленных неисправностях, продавец, изготовитель или уполномоченная организация вправе отказать полностью или частично от удовлетворения предъявляемых претензий (ст. 482 ГК РФ)

1.8. Использование продукции потребителем признается акцептом условий настоящего договора присоединения (оферты) по дополнению и уточнению ответственности изготовителя (продавца) в отношении недостатков продукции (ст. 438 ГК РФ).

1.9. Заводской брак определяется экспертной комиссией авторизованного сервисного центра. 1.10. Пункт 3 Перечня технических сложных товаров, утвержденных Постановлением Правительства РФ от 10.11.2011 г. №924 включает тракторы, мотоблоки, мотокультиваторы, машины и оборудование для сельского хозяйства с двигателем внутреннего сгорания (с электродвигателем). Согласно разъяснению Минпромторга России (письмо от 10.04.2012 №08-693), к указанным машинам и оборудованию относятся: мотококосы, бензотриммеры, триммеры, кураторезы, газонкосилки, косилки для высокой травы, генераторы (бензиновые и дизельные), мотопопмы, электронасосы, бензопилы и электропилы, мойки высокого давления, дизельные, электрические и газовые нагреватели, снегоочистители роторные, малогабаритные, машины для уборки снега.

1.11. Список авторизованных сервисных центров и официальных дилеров вы можете найти на сайте [www.mobilk.ru](http://www.mobilk.ru)

1.12. При утере гарантийного талона или руководства по эксплуатации на изделие - талон не возобновляется.

1.13. Срок службы продукции влияют условия, в которых она эксплуатируется, а также уход и техническое обслуживание, который она получает согласно инструкции по эксплуатации.

Техническое обслуживание продукции (регулировка, чистка, замена расходных материалов, периодическое обслуживание и прочее), предусмотренное в инструкции по эксплуатации, не является гарантийным обязательством изготовителя (продавца, сервисного центра) и оплачивается потребителем по расценкам авторизованного сервисного центра.

## 2. Условия принятия товара на гарантийный ремонт

2.1. Гарантийный срок начинается с даты покупки первым розничным покупателем и длится в течение указанного выше гарантийного периода.

2.2. При предъявлении изделия, в котором обнаружены дефекты, потребитель, должен предъявить гарантийный талон, а также оригинальный товарного или кассового чеков, выданных продавцом.

2.3. В случае не возможности предъявить гарантийный талон, товарный или кассовый чек гарантийный срок начинается с даты производства изделия.

2.4. Гарантия распространяется на изделия, которые используются только в строгом соответствии с инструкцией по эксплуатации и с соблюдением правил и требований безопасности.

2.5. Продукция Мобил К требует особого ухода и обслуживания. Техническое обслуживание (ТО) таких изделий производится в порядке, установленном инструкцией по эксплуатации. ТО должно производиться только специалистами авторизованных сервисных центров не менее 1 раза в течение 12 месяцев (плановое обслуживание), если иное не установлено в инструкции по эксплуатации. Произведенное ТО подтверждается отметкой сервисного центра в настоящем гарантийном талоне. В случае не выполнения или не своевременного выполнения ТО, если это явилось причиной возникновения неисправностей (дефектов) каких-либо узлов и агрегатов изделия, покупатель полностью теряет право на гарантию тех узлов и агрегатов, которые вышли из строя.

2.6. Изделие принимается в сервисный центр или к продавцу в ремонт или на проверку качества только в полной комплектации в соответствии с инструкцией по эксплуатации.

2.7. Изделие принимается в сервисный центр только в чистом виде.

2.8. Продукция требует технического обслуживания и периодической замены частей и узлов.

Гарантийные обязательства не относятся к ремонту, необходимость которого возникает в результате естественного износа продукции или ее отдельных частей (свечи зажигания, свечи накалывания, фильтры, тросы, шкивы, ремни и элементы крепления и натяжения, фрезы (ножи), шпильки, фиксаторы и иные детали, подверженные естественному износу) в процессе эксплуатации.

2.9. Покупатель самостоятельно и за свой счет обеспечивает доставку товара к месту проведения ремонта, указанного продавцом.

2.10. Гарантийный ремонт товара осуществляется в срок, не превышающий 45 календарных дней с момента приемки товара продавцом на гарантийный ремонт.

### **3. Гарантийные обязательства и срок не распространяются**

3.1. Продукцию и детали продукции, если внесены конструктивного изменения или модификации, влияющие на безопасность, производительность или долговечность.

3.2. Неисправности, дефекты и ремонтные работы, возникшие в результате:

3.2.1. Использование не оригинальных запасных частей, материалов, аксессуаров, расходных материалов и нестандартного оригинального или не прошедшего проверку на совместимость навесного оборудования; Нарушения инструкции и рекомендаций, указанных в руководстве по эксплуатации, в том числе в результате эксплуатации без надлежащего технического обслуживания;

3.2.2. Внешних механических, термических, аварийных кислотных воздействий на продукцию, а также в результате нарушений условий транспортировки, погрузочно-разгрузочных работ и складирования;

3.2.3. Заедание или поломкой деталей в следствие работы с недостаточным количеством смазочных материалов, а также использование несоответствующей марки масла;

3.2.4. Подтекания карбюраторов, заклиниванием клапанов, засорением топливо-проводов или иными неисправностями, вызванные использованием старого (более 30 дней хранения) или загрязненного топлива (бензина, дизельного топлива и т.д.);

3.2.5. Ремонта или регулировки не у официального авторизованного сервисного центра Мобил К присоединяемых деталей или узлов, муфт сцепления, трансмиссий, ремней, натяжных роликов, ручек сцепления, тросиков и т.п.

3.2.6. Повреждения или износа деталей, вызванного попаданием абразива (грязи), из-за неправильной сборки, нерегулярным уходом и нарушением условий эксплуатации.

3.2.7. Повреждения деталей из-за превышения допустимых оборотов, перегрева, блокировки травой, грязью, мусором, чрезмерной вибрации, вызванной плохим закреплением или неправильной сборкой.

3.2.8. Использования продукта не по прямому назначению.

3.3. Комплектующие и составные части продукции, аксессуары.

3.4. Все пластиковые/пластмассовые детали, навесное оборудование и пр.

3.5. Детали подверженные естественному в процессе эксплуатации: свечи зажигания, свечи накалывания, фильтры, тросы, шкивы, ремни и элементы крепления и натяжения, фрезы (ножи), шпильки, фиксаторы и иные детали.

3.6. Настоящая гарантия не распространяется на дефекты изделия, если изделие приобретено не у официальных дилеров компании МОБИЛ К, которые самостоятельно отвечают перед потребителем в соответствии с Российским Законодательством.

3.7. Продукцию с удаленными, стертymi, нечитаемыми или измененными заводскими номерами. 3.8. Незначительные дефекты товара, не влияющие на его технические и функциональные характеристики.

3.9. Случаи возможной несовместимости товара с другим оборудованием, не входящим в комплект принадлежности, поставляемых вместе с товаром, и приобретаемым покупателем отдельно, а также не распространяются на незначительные отклонения от заявленных технико-функциональных характеристик товара.

3.10. В случае если обнаружена неисправность возникла вследствие пунктов 3.1-3.9, Покупатель обязан возместить Продавцу или Сервисному центру расходы на проверку качества или ремонт, а также связанные с этими действиями издержки на мойку, хранение и транспортировку товара.

Производитель: ООО "Мобил К" Адрес: 215039, Смоленская обл., Гагаринский р-н, д. Поличня, ул. Новая

Поставщик: ООО "Мобил К" Адрес: 215039, Смоленская обл., Гагаринский р-н, д. Поличня, ул. Новая  
Лицо, уполномоченное принимать претензии по качеству товара: ООО "Мобил К" Адрес: 215039, Смоленская обл., Гагаринский р-н, д. Поличня, ул. Новая. 8-(48135)-6-59-69. www.mobilk.ru

Номер партии: 062021. Срок службы: 5 лет. Сделано в России. Дата изготовления 06.2021. Гарантия 2 года.

Товар изготовлен в соответствии с техническим регламентом Таможенного Союза, от 18.10.2011 года №823 ТР ТЕ 010/2011 «О БЕЗОПАСНОСТИ МАШИН И ОБОРУДОВАНИЯ»

# ГАРАНТИЙНЫЙ ТАЛОН

ИЗДЕЛИЕ

МОДЕЛЬ

СЕРИЙНЫЙ НОМЕР

ДАТА ПРОДАЖИ

   20  г.

ГАРАНТИЙНЫЙ СРОК

**2 года**

ПОДПИСЬ ПРОДАВЦА

ПЕЧАТЬ ПРОДАВЦА

С правилами эксплуатации и условиями гарантийного обслуживания ознакомлен. До меня доведена полная и исчерпывающая информация о проданном мне товаре. Товар получен мною без механических и иных повреждений, с ненарушенной заводской упаковкой, в полной комплектации. Претензий по качеству, комплектности и внешнему виду товара не имею.

ПОКУПАТЕЛЬ

подпись

ФИО

Дата сдачи в ремонт \_\_\_\_\_  
Дата выдачи из ремонта \_\_\_\_\_  
Номер заявки/договора \_\_\_\_\_  
Вид ремонта \_\_\_\_\_  
Наименование АСЦ \_\_\_\_\_  
Мастер \_\_\_\_\_

Подпись и печать АСЦ

Дата сдачи в ремонт \_\_\_\_\_  
Дата выдачи из ремонта \_\_\_\_\_  
Номер заявки/договора \_\_\_\_\_  
Вид ремонта \_\_\_\_\_  
Наименование АСЦ \_\_\_\_\_  
Мастер \_\_\_\_\_

Подпись и печать АСЦ

Дата сдачи в ремонт \_\_\_\_\_  
Дата выдачи из ремонта \_\_\_\_\_  
Номер заявки/договора \_\_\_\_\_  
Вид ремонта \_\_\_\_\_  
Наименование АСЦ \_\_\_\_\_  
Мастер \_\_\_\_\_

Подпись и печать АСЦ

Дата сдачи в ремонт \_\_\_\_\_  
Дата выдачи из ремонта \_\_\_\_\_  
Номер заявки/договора \_\_\_\_\_  
Вид ремонта \_\_\_\_\_  
Наименование АСЦ \_\_\_\_\_  
Мастер \_\_\_\_\_

Подпись и печать АСЦ

Дата сдачи в ремонт \_\_\_\_\_  
Дата выдачи из ремонта \_\_\_\_\_  
Номер заявки/договора \_\_\_\_\_  
Вид ремонта \_\_\_\_\_  
Наименование АСЦ \_\_\_\_\_  
Мастер \_\_\_\_\_

Подпись и печать АСЦ

Дата сдачи в ремонт \_\_\_\_\_  
Дата выдачи из ремонта \_\_\_\_\_  
Номер заявки/договора \_\_\_\_\_  
Вид ремонта \_\_\_\_\_  
Наименование АСЦ \_\_\_\_\_  
Мастер \_\_\_\_\_

Подпись и печать АСЦ

Дата сдачи в ремонт \_\_\_\_\_  
Дата выдачи из ремонта \_\_\_\_\_  
Номер заявки/договора \_\_\_\_\_  
Вид ремонта \_\_\_\_\_  
Наименование АСЦ \_\_\_\_\_  
Мастер \_\_\_\_\_

Подпись и печать АСЦ

Дата сдачи в ремонт \_\_\_\_\_  
Дата выдачи из ремонта \_\_\_\_\_  
Номер заявки/договора \_\_\_\_\_  
Вид ремонта \_\_\_\_\_  
Наименование АСЦ \_\_\_\_\_  
Мастер \_\_\_\_\_

Подпись и печать АСЦ



**ООО "Мобил К"**

215039, Смоленская область, Гагаринский  
район, деревня Поличня, улица Новая